

**installazione a plafone**

**LED CXB CREE 1512**  
CC700mA 14W  
1380 lumen  
3000K / CRI>90  
4000K / CRI>90  
lente 23°-43°-107°

grado di protezione IP20  
classe di isolamento III

driver in corrente costante  
CC-700mA  
PFC attivo  
SELV 10-22V

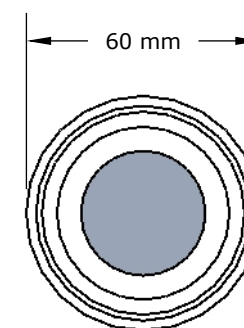
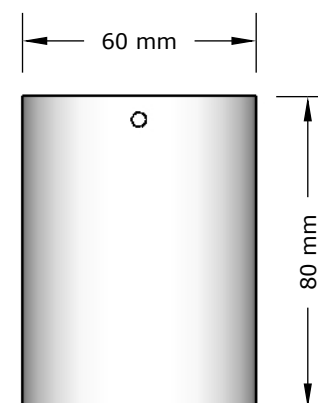
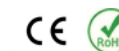

Eeguire il cablaggio in assenza di tensione di rete.

**A)** Dopo aver predisposto tubo di alimentazione con i cavi elettrici, segnare due punti di fissaggio per la staffa in dotazione

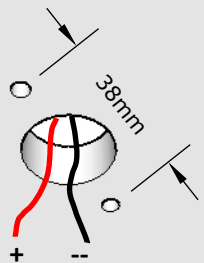

**B)** Avvitare la staffa di fissaggio con viti adatte al soffitto.

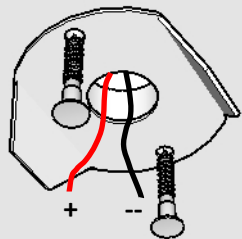

**C)** Procedere con il collegamento elettrico, rispettando le polarità. Inserire il corpo cilindrico, sino a raggiungere il soffitto, orientare i fori laterali sulle lamelle della staffa di fissaggio, procedere con il serraggio dei grani.

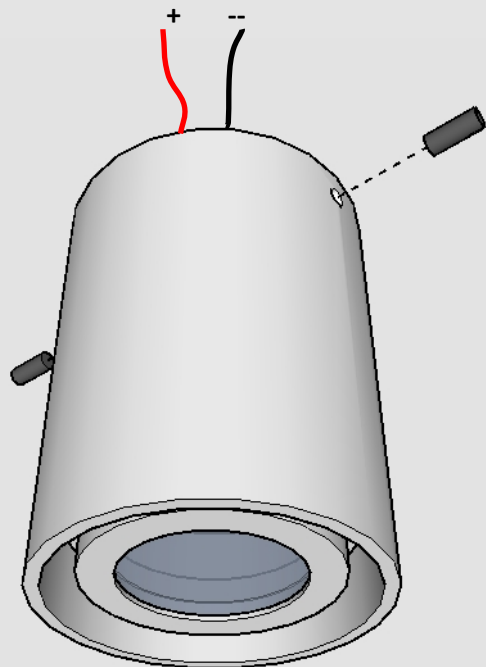

## LPP 60 CXB LAMPADA PUNTO PLAFONE 60

### Schema di collegamento elettrico in Corrente Costante

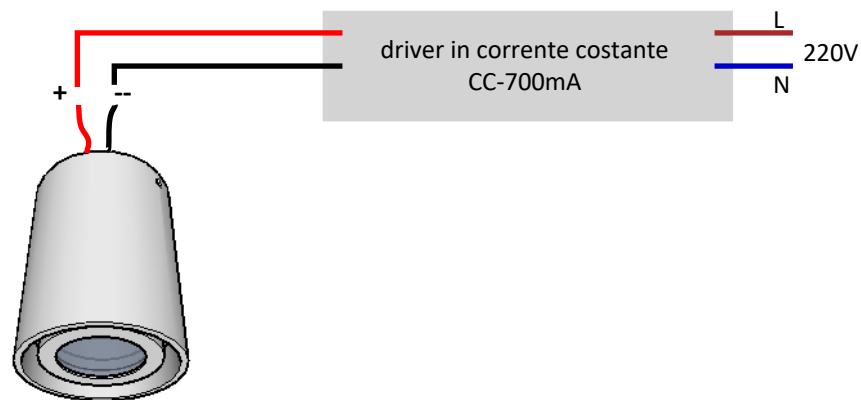

### Schema di collegamento elettrico in Serie Corrente Costante

